

## 3000 \* 1000 のペニンシュラ型オープンキッチンの製作について

今回の依頼は神奈川県中郡二宮町の高井工務店様です。今回で、高井工務店様はキッチン関係の特注家具の製作依頼は6回目と思いますが、ほとんどオープンキッチンの依頼です。そして、ご自宅近くの現場が多く、各施工完了現場がモデルルームの感があります。新規の施主様に対して、いろいろな施工例の実物をお見せできる事でスムーズな打ち合わせに繋がっています。

今回の施主様の要望です。

1. シンクは大、小2つでシンクの色を変える。小シンクにアミカゴを脱着可能として、さらに蓋の取り付けが出来ること。
2. 野菜収納引き出しに通気孔を設ける。
3. キッチン側のチェアスペースの確保。
4. リビング側に引き出し収納の設置。
5. リビング側に棚付のカウンタースペースの設置。
6. コンセント2箇所埋め込み。

この要望を踏まえてさらに基本的な確認作業として施主様にキッチンの高さ、シンクのサイズと水栓金具位置等を原寸の型紙にて確認し、そのほか人工大理石、化粧材、ハンドル、水栓金具、等の最終確認の上確定図面の製作に入りました。

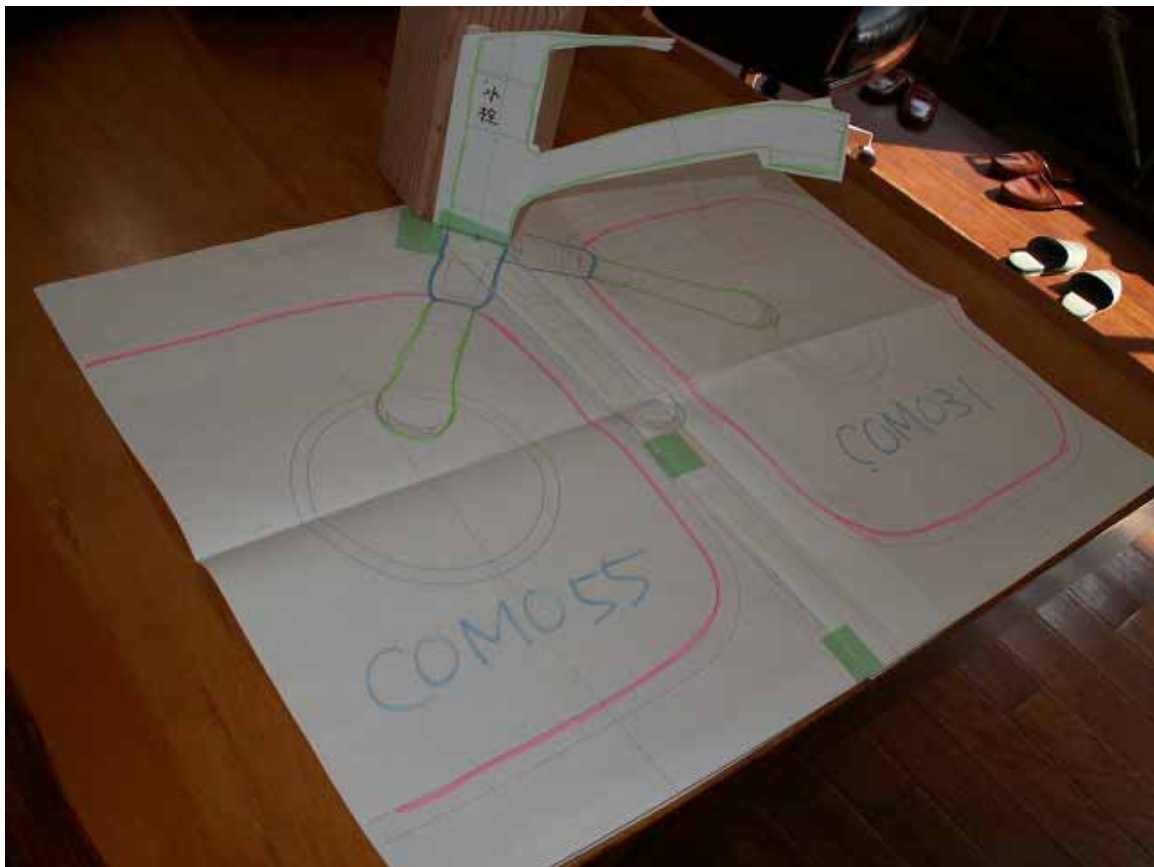

シンク、水栓金具の原寸図です。

キッチン外装図、キッチン側です。

確定図 アイランドキッチン 外装図  
S=1/15

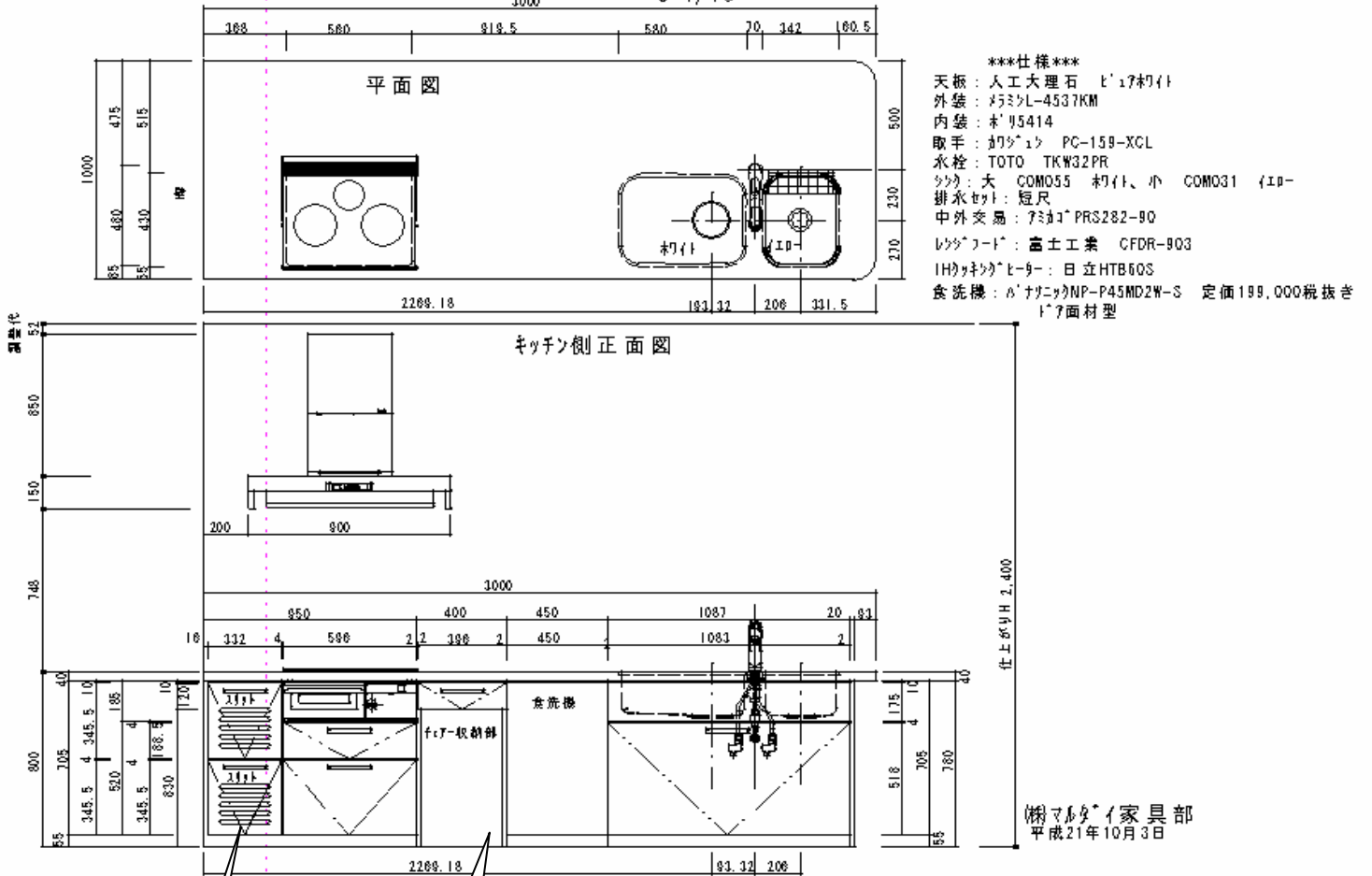

棚マックスイ家具部  
平成21年10月3日

\*\*\*仕様\*\*\*

天板: 人工大理石 ビュアホワイト

外装: マミンL-4537KM

内装: ポリ5414

取手: カワジュン PC-159-XCL

水栓: TOTO TKW32PR

シンク: 大 COM055 ホワイト、小 COM031 イエロー

排水セット: 短尺

中外交易: アミコ PRS282-90

レンジフード: 富士工業 CFDR-903

IHクッキングヒーター: 日立HTB60S

食洗機: パナソニックNP-P45MD2W-S 定価199,000税抜き  
トリア面材型

チェアースペース

野菜収納

キッチン外装図、リビング側です。

確定図 アイランドキッチン リビング側正面図、断面図

S=1/15

平面図

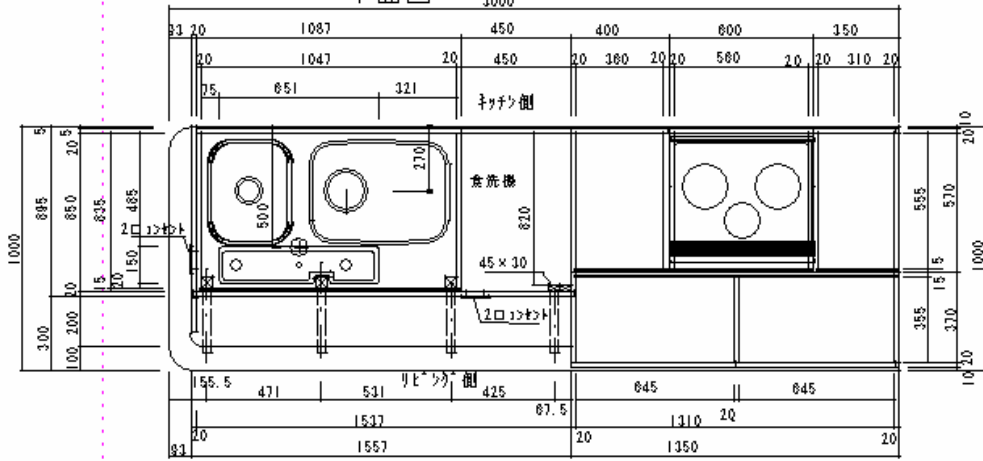

IH部断面図

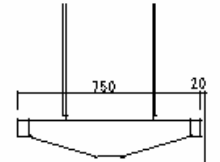

リビング側正面図

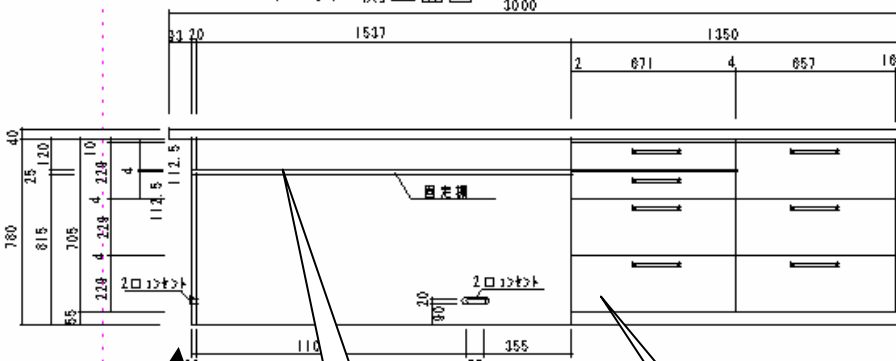

シンク部断面図

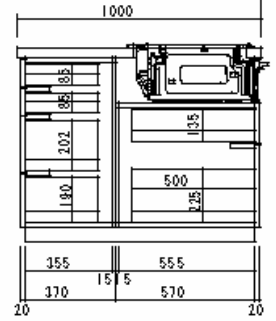
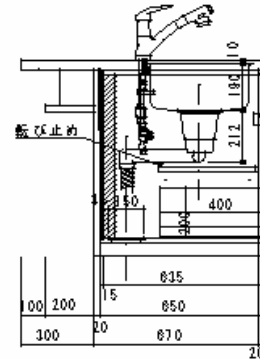

引き出し部

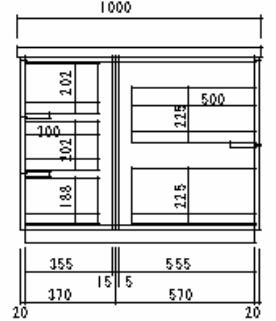

(株)マルチイ 家具部 平成21年10月3日

2口コンセント

棚付カウンター

引き出し収納

キッチン天板人工大理石加工図です。

確定図 キッチン天板加工図

表平面図

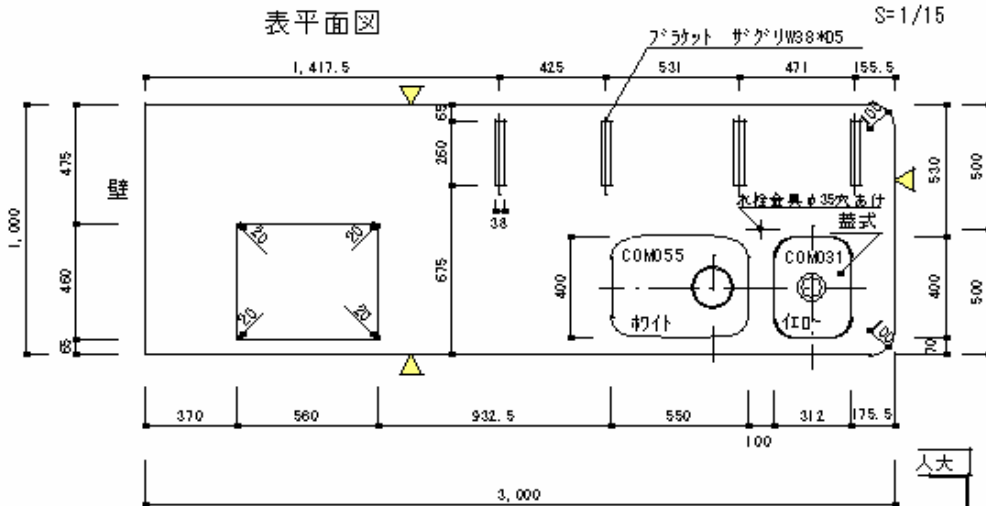

\*\*\*仕様\*\*\*  
 人工大理石：ABC商会 ピリ777付

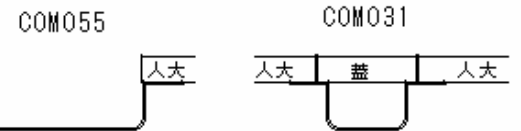
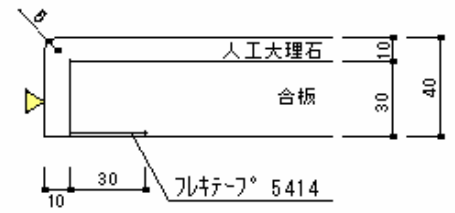

ツク穴あけ 加工数値は参考値として下さい。

裏平面図

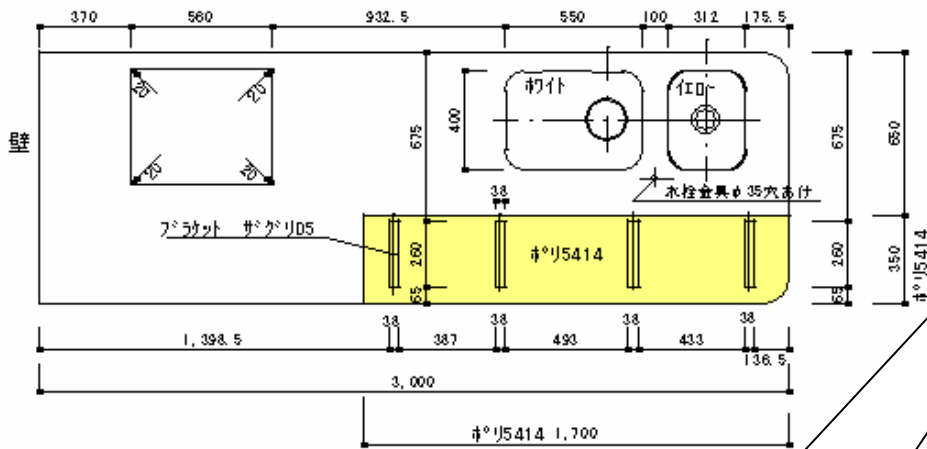

㈱マルタイ 家具部  
 平成21年10月3日

人大の蓋掛かり必要。  
 左と右では人大のシンク開口の収まりが違ってきます。

## 組み立て

1. レンジフード取り付け。あらかじめ天井のレンジフード位置にボルトを埋め込んでおきます。
2. 壁側より本体箱組み。



壁側より箱並べていく。  
(キッチン側です。)  
シンク内部よりブラケット固定用棧を固定します。



ブラケットを取り付け、化粧背板パネルを取り付ける。  
(背板パネルはブラケット位置をざぐっています。)



リビング側状況。

棚板位置です。  
天板固定後取り付け。

### 3. 天板のセット。

組んだ箱の上に天板を載せて、箱の内天板よりビスにて固定します。

ここでは福島製材所の人工大理石の加工状況を説明致します。



天板は裏側状態ですが、シンク穴あけ完了です。  
シンク用蓋とアミカゴ受け板の加工も完了。



アミカゴの収まり確認。



蓋の納まり確認。



4．リビング側棚板の固定。

シンク内部よりビスで引き込みます。

5．IH ヒーター、食洗機、水栓金具等の配線、配管セット。

6．引き出し等取り付け、完了。

## 組み立て完了状況

天板状況



小シンクの蓋取り付け状況。



アミカゴ取り付け状況。



## シンク下状況



シンク排水管状況。



シンク下棚板状況。

## 野菜収納引き出し



通気孔状況。





リビング側 中段棚板、引き出し



キッチン側全景



天板全景



リビング側全景



人工大理石天板 3000\*1000 は 1 枚もので取り付けました。結構大きな天板で重量もあり 4 人掛りのセットでした。

(株)マルダイ 家具部 Da・Monde 鈴木  
平成 21 年 12 月 20 日